



Skötselansvisning

Gratulerar till dina nya VELFAC fönster och dörrar

Våra fönster och dörrar är en sund kombination av traditionellt hantverk och modern produktionsteknik. Det ger kvalitetsprodukter som med en liten smula omvårdnad håller sig vackra och funktionsdugliga år efter år.

Läs den här vägledningen och följ de få anvisningar som vi ger utifrån vår mångåriga erfarenhet av fönster, så kommer du att få glädje av dem i många år framöver.

Läs-guide. På de första sidorna av skötselanvisningen finner du gåda råd om inomhusklimat, förebyggande av inbrott, energi

- På sid. 6 finns information om skötsel av VELFAC fönster och dörrar, så att de håller sig fina och välvårdade år efter år.▪
På sid. 7 finns information om imma och hur du kan minimera att imma uppstår.
- På sid. 11 finns en översikt över fackuttryck som kan vara bra att känna till när du ska läsa sidorna om dina fönster.
- Sid. 11 hjälper dig att avgöra vilket fönstersystem ditt hus har. Det behöver du veta när du ska sätta dig in i hur dina fönster fungerar.
- Sid. 12-27 beskriver detaljerat hur du hanterar dina fönster och dörrar i vardagslag. Här kan du också se hur du kan göra vissa småjusteringar av t ex friktionsbromsen samt få överblick över hur du eventuellt ska smörja
- Till sist finns en sida som vänder sig till vicevärdar, fastighetsskötare m fl.

Skulle du ha frågor som du inte finner svar på i skötselanvisningen är du välkommen att kontakta oss.

Med vänlig hälsning
VELFAC AB

INNEHÅLLSFÖRTECKNING

Gratulerar till dina nya fönster	2	VELFAC 200i Vändbart fönster	16
Läs-guide	2	Tilläggsbågar till VELFAC 200i fönster	17
Liv, ljus och luft med dina VELFAC fönster	3	VELFAC 200i Terrassdörr	18
Ett liv i säkerhet och trygghet	4	VELFAC 200i Skjutdörr	19
Energi och miljö	5	VELFAC 400i Toppstyrt fönster	20
Goda råd om skötsel av dina fönster	6	VELFAC 400i Fast fönster	20
Imma på dina fönster?	7	VELFAC 400i Vändbart fönster	21
Kvalitetsnormer för fönsterbranschen	8	VELFAC 400i Sidohängt fönster	22
10 års garanti - vad täcker den?	10	VELFAC 400i Sidostyrt fönster	23
Vilken typ av fönster har du?	11	VELFAC 400i Terrassdörr	24
Fackuttryck	11	Poster i tvåluftsfönster och terrassdörr	25
VELFAC 200i Toppstyrt fönster	12	VELFAC 100 Inåtgående fönster och altandörr	26
VELFAC 200i Topphängt fönster	13	VELFAC 600 Ytterdörr i trä/alu eller trä	27
VELFAC 200i Fast fönster	13	Handtag till fönster	28
VELFAC 200i Sidohängt fönster	14	Säkringar och andra tillbehör	29
VELFAC 200i Sidostyrt fönster	15	För dig som är viceärd eller fastighets skötare	30

Liv, ljus och luft med dina VELFAC fönster

Vi blir på gott humör, vi får mera energi och känner oss piggare när vi har det ljust omkring oss. VELFAC fönster är kända för sina smala profiler, och du kommer därför att uppleva att du alltid får största möjliga mängd dagsljus in genom dina fönster; till och med en mörk januaridag ...

Våra hem ska vara en trivsam plats att vistas på - det är här vi stressar av och hämtar ny energi. Faktiskt tillbringar varannan svensk minst 16 timmar av dygnet hemma hos sig själv, också på vardagarna. Därför är det viktigt att vi släpper in dagsljuset i bostaden.

Men vi ska också sörja för att inomhusklimatet är gynnsamt och sunt. Det kan du göra genom att

- vädra ordentligt två-tre gånger om dagen i 5-10 minuter, även om det regnar
- ha värmen på så att temperaturen ligger på 20-22° C hela dygnet
- hålla hemmet rent så att du begränsar mängden damm

VELFAC fönster är medlem av Dansk Indeklima Mærkning, (Dansk Inomhusklimat Märkning) som är en frivillig organisation, till syfte att förbättra inomhusklimatet i hus genom att

- ge producenterna ett redskap för att utveckla produkter som tar mera hänsyn till inomhusklimatet
- ge användarna ett redskap för att välja de produkter som tar hänsyn till inomhusklimatet
- ge alla ett redskap för att bättre förstå hur olika produkter påverkar inomhusklimatet



► Dansk Indeklima Mærkning administreras av Teknologisk Institut. Mer information om organisationen finns på www.teknologisk.dk/dim.

Här kan du finna mer information om det goda inomhusklimatet:

Astma- och Allergiförbundet
Konsumentverket/KO
Statens Provnings- o Forskningsinstitut

www.astmaoallergiforbundet.se
www.konsumentverket.se
www.sp.se

Ett liv i säkerhet och trygghet

I genomsnitt sker nästan 100 inbrott i villor och lägenheter varje dag. Det gäller alltså att skydda sig mot objudna gäster, och med VELFAC fönster är du en god bit på väg.

Fönstren är hemmets svaga punkt, och en stor del av inbrotten sker genom att tjuven tar bort de utvändiga glaslisterna och tar ut glasrutan. Dina VELFAC fönster kännetecknas av att glaslisterna sitter på insidan och alltså inte kan lossas utifrån. För tjuven återstår då bara en utväg - att krossa rutan. Men även härdade inbrottstjuvar föredrar att arbeta i det tysta, så om den enda möjligheten är att slå sönder rutan ger de som regel upp och går sin väg.

OBS: Var uppmärksam på att inte alla försäkringsbolag täcker inbrott via fönster som stod i ventilationsläge vid tidpunkten för inbrottet.



► Stoppa tjuven - innan han bryter sig in

- få det att se ut som om att någon är hemma när du är ute
- be grannen tömma brevlådan och använda soptunnan när du inte är hemma
- installera utomhusbelysning med detektor
- placera värdeföremål så att de inte syns utifrån



► Dina VELFAC fönster kännetecknas av att glaslisterna sitter på insidan och alltså inte bara kan lossas utifrån.

Här kan du finna fler goda råd och idéer om hur du förebygger inbrott

- Stöldskyddsföreningen: www.stoldskydd.se
- Trygga Hem: www.tryggahem.se

Energi och miljö med VELFAC fönster

Ett fönster med energimässigt goda egenskaper kännetecknas av låg värmeförlust. Om fönstret dessutom under den svala tiden på dygnet håller kvar gratis solvärme, så får fönstret extra goda energimässiga egenskaper.

Den smala båg-karmkonstruktionen, som är unik för VELFAC fönster, gör att våra fönster har upp till 50 % större glasareal än andra fönstertyper. Du får alltså både massor av ljus och gratis solvärme, och därmed ett mycket energivänligt fönster, när du har valt VELFAC.

VELFAC fönster ger dessutom reducerat kallras, så du kan möblera mera fritt än med fönster med traditionella termorutor. Din favoritfåtölj kan nu stå närmare fönstret, och du kan njuta fullt ut av både dagsljuset och utsikten.

Energiberäkning. Det kostar lite mer i uppvärmning att ha valt fönster i stället för fasadbeklädnad - men vem kan föreställa sig ett hus utan fönster? Följande räknexempel kan ge en idé om hur liten energiförlusten är hos dina VELFAC fönster. För ett VELFAC 200i fönster på 1,23 x 1,48 meter kan energiförlusten vara så låg som 55 kronor per år. Om du så drar ifrån den energiförlust som sker genom en vanlig fasad i motsvarande storlek kan den reella nettokostnaden för fönstret komma ned till ca 18 kronor per år.



► I ett VELFAC fönster är bågen monterad utanpå karmen. Resultatet är smala fönsterprofiler och en betydligt större glasyta som släpper in gratis solvärme och upp till 50 % mera dagsljus in i rummet än andra fönster.

Goda råd om skötsel av dina VELFAC fönster

Rätt sorts rengöring och ett minimum av skötsel håller dina VELFAC fönster vackra genom tidens och naturens alla skiftande nycker.

Tvättning och smörjning. VELFAC fönster och dörrar är i stort sett underhållsfria. Dock bör spanjolettens kolvar rengöras och smörjas (se sid. 28) och eventuella gångjärn få ett par droppar olja 1-2 gånger om året. Områden som ska smörjas är märkta med två oljedroppar  på de olika fönster- och dörrtyperna på sid. 12-27.

Glasrutor, båge och karm rengörs bäst med en mjuk trasa eller borste och ljummet vatten med lite diskmedel eller annat mildt rengöringsmedel utan slippeffekt eller lösningsmedel. Märken efter klistermärken och limrester på glaset tas bort med en trasa fuktad i tvättsprit. Märken efter sugkoppar kan du ta bort med ett rengöringsmedel för glaskeramiska spishällar.

Fönsterbågen består av aluminium. Den bör tvättas av minst ett par gånger om året - gör det till en god vana när du putsar fönstren. Svarta ränder från glasband kan kräva lite extra bearbetning om de får sitta för länge. Om stänk från betong vid nybyggnation sättersig på rutan eller aluminiumbågen rekommenderar vi att du tvättar bort det genast. Annars blir både glas och båge matta.

Skador inverkar inte på aluminiumets hållbarhet eftersom blottlagt aluminium snabbt bildar ett naturligt oxidlager som förhindrar korrosion och angrepp av vitrost. Små repor i aluminiumet kan repareras men färgavvikelse kan då uppstå.

Karmen är tillverkad av nordeuropeiskt furuträ som är ytbehandlat med vattenbaserad färg eller lack. Karmen bör tvättas av med jämna mellanrum. Tätningslister, glasband och glaslister behöver bara tvättas av med rent vatten, ev. med lite mildt rengöringsmedel.

För att garantin ska gälla, och för att karmen ska hålla hela fönstrets livslängd, måste skador i karmens ytbehandling - både utvändigt och invändigt - repareras. Vi rekommenderar att ytbehandlingen kontrolleras vart år. Vid reparation, eller om du vill måla karmen, ska du använda vattenbaserad, diffusionsöppen färg. Undvik att få färg på tätningslister, glasband och glaslister.

Bättringsfärg och -lack kan beställas från VELFAC Serviceavdelning. För att beställa originalfärg ska du upplysa om ordernumret, se sid. 30.



► Om du bor vid havet, om dina fönster sitter i en södervänd fasad med mycket starkt solljus, eller om det är mycket fuktigt inomhus kräver dina fönster skötsel lite oftare.

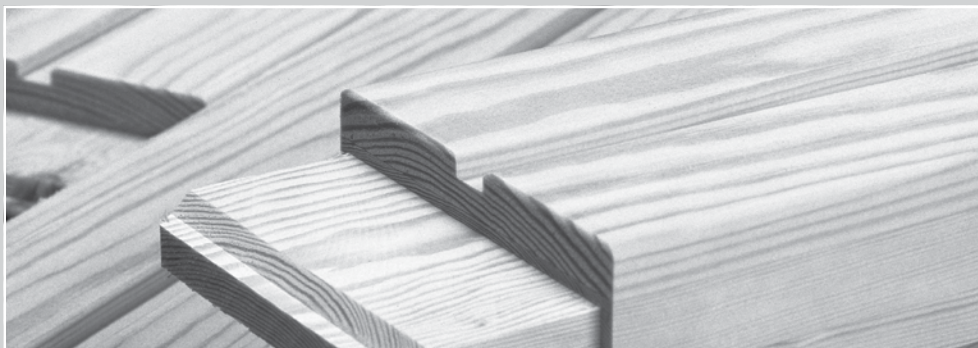

► **Harts.** Trä är en naturprodukt som innehåller harts. Du kan ta bort små kristalliserade hartsdroppar genom att torka lätt med en trasa fuktad i tvättsprit. Gnid inte för hårt - det fungerar bättre att torka försiktigt med lite sprit flera gånger. Kom ihåg att genast torka efter med en trasa urvriden i vatten. Större utfällningar bör sitta kvar några månader tills de har kristalliserats - sedan kan de skrapas bort och till sist torkas av med sprit. Gulfärgning till följd av harts bleknar gradvis med tiden.

Imma på dina fönster?

Imma på insidan av glasrutan. Imma eller kondens är ett naturligt fenomen som vi inte helt kan undvika. Förenklat kan sägas att det bildas imma på rutorna därför att den varma luften inomhus kyls av mot de kallare glasrutorna. Fukten i den varma luften sätter sig på den kalla rutan som kondens. Ju mer fukt i luften och ju lägre temperatur, ju mer kondens.

Ett fuktigt inomhusklimat är ohälsosamt, både för människor och fönster. Om kondensfukten från glasrutorna rinner ner på fönstrets trädelar kan det bildas mögelsvamp och i värsta fall uppstå rötskador på träet i fönstren. Och för dig och din familj kan ett konstant fuktigt inneklimat orsaka hosta, irriterade ögon, utslag eller allergi.

Det finns tre viktiga åtgärder som minskar risken för kondens inomhus

- vädra ordentligt 2-3 gånger om dagen i 5-10 minuter
- ha värmen på så att temperaturen ligger på 20-22° C hela dygnet
- sörg för god luftcirkulation i alla rum

Imma på utsidan av glasrutan. Under natten och morgonen kan det bildas imma på utsidan av energirutor med särskilt god isoleringsförmåga. Från energimässig synpunkt är det ett positivt problem - och imman försvinner när utomhustemperaturen ökar under förmiddagen.

Utvändig kondens är fullständigt ofarligt och stör bara utsikten. Kondens mellan de två glasrutorna. Om du upptäcker att det bildas kondens mellan glasen i en termoruta/energiruta är rutan punkterad och ska bytas ut.

Här kan du få goda råd och mer information om kondens

Astma- och Allergiförbundet
www.astmaoallergiforbundet.se

Konsumentverket/KO
www.konsumentverket.se

Statens Provnings- o Forskningsinstitut
www.sp.se



■ Visste du ...

- att i nybyggda hus måste man under det första året vädra mera än i äldre hus - och att det gäller även vid om- och tillbyggnad
- att en vuxen person eller en medelstor hund avger ca 2 liter vatten per dygn. Fukten luftas ut vid vädring
- att krukväxter avger mycket fukt
- att fuktproblemen ökar när rumstemperaturen sänks - och försvinner när temperaturen höjs. Även en kortvarig sänkning av temperaturen om natten kan ge kondens på rutorna.

Om det plötsligt uppstår imma på dina fönster kan det bero på

- att du har bytt till nya fönster som är helt täta
- att du har bytt till golvvärme i stället för radiatorer
- att du har fått nya gardiner som är av tjockare material eller som täcker mera av fönstret
- byggfukt från nybyggnation; torkningsfasen kan vara så lång som ett år
- årstiden - eftersom kondensbildningen är besvärligast under vinterhalvåret.

Kvalitetsnormer för fönsterbranschen

Hos VELFAC har vi en ärlig strävan efter att våra fönster och dörrar ska leva upp till dina förväntningar. Våra höga kvalitetskrav och hela vår produktion präglas av stor omsorg om att göra allt rätt - första gången.

Som många danska fönsterproducenter är VELFAC A/S medlem i branschorganisationen VinduesIndustrien. Föreningen hette tidigare VSO och bildades 1977, bl a för att stå som en samlad organisation och värna om dansk fasadarkitektur.

VinduesIndustrien har fastställt några minimikrav på fönsters kvalitet och konstruktion till gagn för dig som användare. Samtidigt har VinduesIndustrien definierat vad du som användare bör acceptera när det gäller avvikelser i ytorna på fönster som till allra största delen består av naturmaterial: aluminium, trä och glas. Du kan läsa mer om VinduesIndustriens tekniska bestämmelser på www.vinduesindustrien.dk.

Aluminium

Enligt VinduesIndustriens bestämmelser om aluminium är fel i ytan, som inte syns utomhus på tre meters avstånd, acceptabla. Bedömningen får inte göras i direkt solsken.

Trä

Trä är ett naturmaterial som uppvisar mycket olika egenskaper. Vi ställer mycket specifika krav på våra leverantörer av karmträ för att få en träkvalitet som vi kan stå för.

Vi ytbehandlar själva träet och följer de regler som utformats av VinduesIndustrien och den anslutna kontrollorganisationen DVC, Dansk Vindues Certificering (Dansk Fönstercertifiering). Av den framgår att

- alla ytor ska vara behandlade med färg eller lack
- ytor, kanter och profileringar ska vara enhetliga i kulör och glas samt kännas släta
- eftersom trä är en naturprodukt kan det förekomma struktur- och glansvariationer, repor och andra normala trävariationer (t ex i samband med kvistar)
- trä innehåller harts. Under de första 3-4 åren kan harts tränga igenom ytbehandlingen och kristalliseras på träkarmen. Se behandling av hartsutfällning på sid. 6



► **VinduesIndustrien** är en branschorganisation, som har merparten av de danska fönstertillverkarna som medlemmar. VELFAC fönster och dörrar lever som minimum upp till kraven i VinduesIndustriens tekniska bestämmelser, som du kan läsa på: www.vinduesindustrien.dk.



► Eftersom trä är en naturprodukt kan det förekomma variationer i struktur och glans, repor och andra normala trävariationer, t ex i samband med kvistar.



► **DVC** (Dansk Vindues Certificering) kontrollerar att de anslutna producenterna uppfyller VSO's tekniska bestämmelser. Kontrollen utförs av Teknologisk Institut. Du kan läsa mer om DVC på www.dvc-vinduer.dk

VinduesIndustrien menar att underhållet av trækarmen bör anpassas till rådande förhållanden. Speciellt utsatta förhållanden är söderfasader med kraftigt solljus och havsluft eller vid mycket hög fuktpåverkan från rummet. Vi rekommenderar att ytbehandlingen kontrolleras ca vartannat år och repareras vid eventuell synlig skada. Reparationsvägledning kan rekvideras från VELFAC Serviceavdelning.

Glasrutor

Liksom alla andra fönsterproducenter tillverkar VELFAC inte själv glasrutorna utan köper dem hos en glasproducent. Därför är vi underställda glasbranschens regler för vad som är reklamationsberättigat. För glasbranschen gäller:

Föroreningar, smuts och repor. Glas är ett naturmaterial och även med de modernaste produktionsmetoder kan det förekomma små oregelbundenheter. Föroreningar i glas samt smutspartiklar och repor i glaset på den invändiga sidan av termorutan bör accepteras när de är under en viss storlek. En fackman värderar utifrån Glasindustriens publikation "Termoruders visuella kvalitet", juli 2009, om reklamationen är berättigad. (Jämför Svensk Planglasförening "Riktlinjer för reklamationsbehandling", november 2001).

Färgnyanser. Vanligt glas som används i termorutor uppfattas normalt som klart - men är i verkligheten grönt. Färgen reducerar genomsiktligheten. Därför kan två glasskivor av samma typ, men med olika tjocklek, uppfattas som om de har olika färgnyans - och det kan man inte göra något åt.

Termiska spänningar i glasrutan på grund av ojämn temperaturpåverkan kan orsaka karaktäristiska sprickor (självsprickor) som inte omfattas av garantin. Därför avråder vi från att

- klistra streamers, skyltar eller liknande på rutan
- måla rutan helt eller delvis
- klistra plastfilm eller solfilter på rutan
- utsätta rutan för slagskugga
- blåsa varm luft på rutan (hårtork, varmluftsfläkt eller liknande)

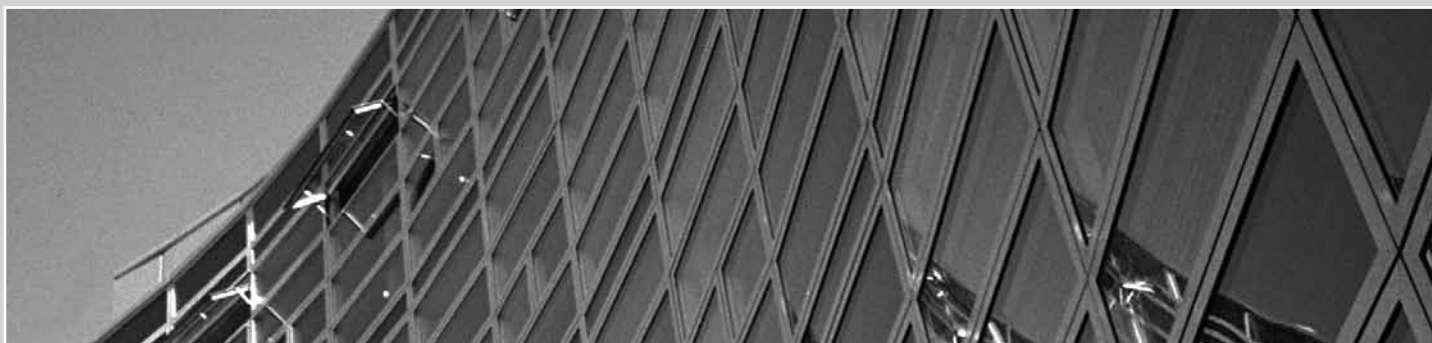

► **Frågor om termorutor.** Här kan du läsa mer om generella regler för glasindustrin:

Svensk Planglasförening: www.svenskplanglas.se
Glasindustrien, Danmark: www.glasindustrien.org

10 års garanti - vad täcker garantin?

Garantin täcker fabrikations- och materialfel vid berättigad reklamation inom en period på 10 år från leveranstidpunkten. Reklamation bör i första hand riktas till din fönstermontör som har garantiförpliktelse gentemot dig.

Garantin täcker inte fel som beror på felaktigt montage, bristande eller otillräckligt underhåll eller felaktig hantering. Felaktigt montage kan reklameras hos fönstermontören.

Fråga oss. Om du har frågor om fönster som du inte finner svaret på här i Skötselanvisningen kan du skicka oss ett mail på www.VELFAC.se under "Kontakt". Du får svar inom ett par arbetsdagar. Vi får löpande hänvänelser från kunder. Här på sidan kan du läsa de 5 vanligaste frågorna - och svaren på dem.

Fråga: Jag har fått nya fönster, men de går trögt - ska det verkligen vara så?

Svar: Nej. Nya fönster ska inte gå trögt - det ska fönstermontören försäkra sig om innan han överlämnar projektet. Du bör vända dig till din montör och be honom titta på fönstren.

Fråga: Jag fick nya fönster för ett par år sedan. Nu har det uppstått gulbruna fläckar på målningen på grund av hartsutfällning - kan det vara riktigt?

Svar: Ja. Trä är en levande produkt och hartsutfällning är en naturlig följd av att välja trä. Det är dock stor skillnad på hur många kvistar fönster har. VELFAC fönster har endast små och få kvistar. På sid. 6 kan du läsa hur man behandlar hartsutfällningar.

Fråga: Mina VELFAC fönster och dörrar är 12 år gamla, men nu har de börjat kärva - ska det verkligen vara så?

Svar: Nej, naturligtvis inte. Men det kan hända att bågen på grund av överbelastning e.d. sätter sig med tiden. Bågen kan emellertid justeras. På www.VELFAC.se finner du under Professionell / Teknisk rådgivning / Montagevägledning en instruktion hur du själv kan justera VELFAC fönster och dörrar. Annars kan du be en hantverkare ge dig en prisuppgift på jobbet.

Fråga: Jag har just fått VELFAC fönster monterade i mitt hus och nu kan jag se att det är repor i glaset - kan det verkligen vara rätt?

Svar: Kanske. I avsnittet "Kvalitetsnormer för fönsterbranschen" på sid. 9 kan du läsa om hur stora avvikelser i ytan som fönsterbranschen anser acceptabla. Om avvikelserna på glaset (karmen, bågen ...) i dina fönster och dörrar faller utanför det som beskrivs där kan du vända dig till din fönstermontör som har garantiförpliktelse gentemot dig.

Fråga: Mina fönster är inte mer än några år gamla och behöver redan smörjas - kan det verkligen vara riktigt?

Svar: Ja, det kan det. När VELFAC fönster och dörrar lämnar fabriken är de smorda tillräckligt, men minimalt för att inte dra till sig damm och smuts. När gångjärnen och spanjolettens kolvar behöver rengöras och smörjas nästa gång beror på hur ofta fönstren och dörrarna öppnas, vind- och väderförhållanden i området samt årstiden.



■ Se närmare villkor för garantin i våra Garantibestämmelser som kan laddas ner på www.VELFAC.se under "Ladda hem broschyrer".

Vilken typ av fönster har du?

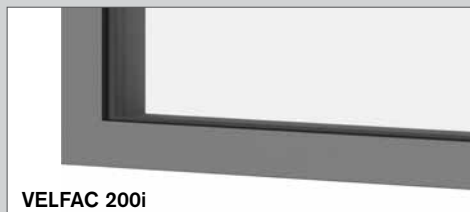

Vi frågar därför att du behöver veta vilken typ av fönster du har, när du ska sätta dig in i hur dina fönster fungerar. Avsätt därför några minuter på att konstatera om du har VELFAC 200i, VELFAC 400i eller VELFAC 100 fönster.

VELFAC 200i fönster öppnas utåt. När du öppnar fönstret följer hela aluminiumbågen med ut.

VELFAC 400i fönster öppnas också utåt, men har den traditionella uppdelningen i karm och båge. När du öppnar fönstret följer bara alu-bågen med ut medan alu-karmen blir kvar.

VELFAC 100 fönster och terrassdörr öppnas inåt.

Fackuttryck - fönster och terrassdörr

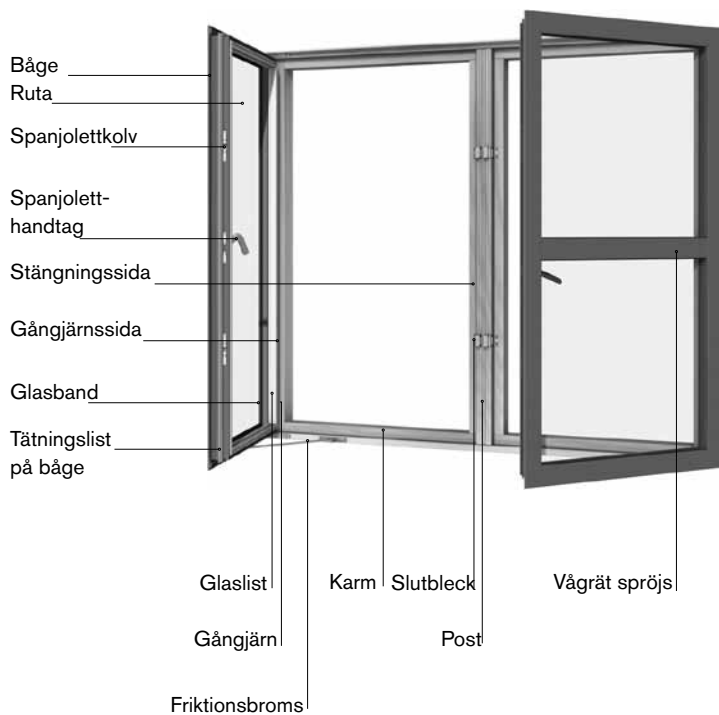

VELFAC 200i Toppstyrt fönster



Fönstret öppnas genom att handtaget vrids upp i lodrätt läge och fönsterbågen skjuts utåt. Fönstret öppnas nertill och ju mera det skjuts ut, ju större blir ventilationsspalten upptill.

Justera friktionsbromsen genom att vrida friktionskruvarna i båda sidor på fönstret med en 4 mm insexnyckel (1). Det är viktigt att skruvarna är lika hårt åtdragna i båda sidor - annars kan bågen bli skev.

Skötsel. Glidskenorna hålls fria från damm och smuts med en trasa (2). De bör inte smörjas eftersom det drar till sig ytterligare smuts.

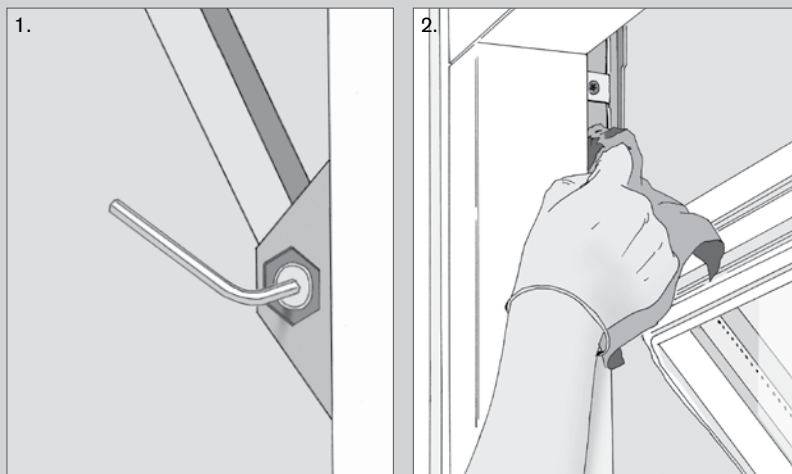

Fönstret är försett med:	se mera
Spanjolett	s. 28
Ventilationsläge	s. 28
Friktionsbroms	s. 29

Fönstret kan vara försett med:	se mera
Spanjolett med barnsäkring	s. 28
Spanjolett med lås	s. 28
Spanjolett för cylinderlås	s. 28
El-motor	s. 28
Barnsäkring	s. 29
PN-säkring	s. 29
Låsbar öppningsbegränsar	s. 29
Friskluftsventil	s. 29
Persiennrute	s. 29

VELFAC 200i Topphängt fönster

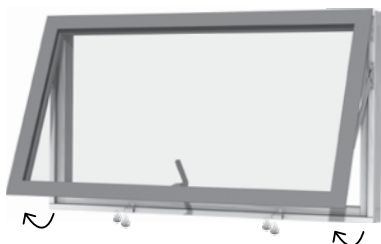

Fönstret öppnas genom att handtaget vrids upp i lodrätt läge och fönsterbågen skjuts utåt.

Om fönstret är monterat som brandräddningsöppning hålls det i fullt öppet läge fast av en spärr i vänster sida (1). Innan bågen kan stängas igen måste spärren lyftas av haken.

Fönstret är försett med:	se mera
Spanjolett	s. 28
Ventilationsläge	s. 28

Fönstret kan vara försett med:	se mera
Spanjolett med barnsäkring	s. 28
Spanjolett med lås	s. 28
Spanjolett för cylinderlås	s. 28
El-motor	s. 28
PN-säkring	s. 29
Låsbar öppningsbegränsar	s. 29
Friskluftsventil	s. 29
Persiennrute	s. 29

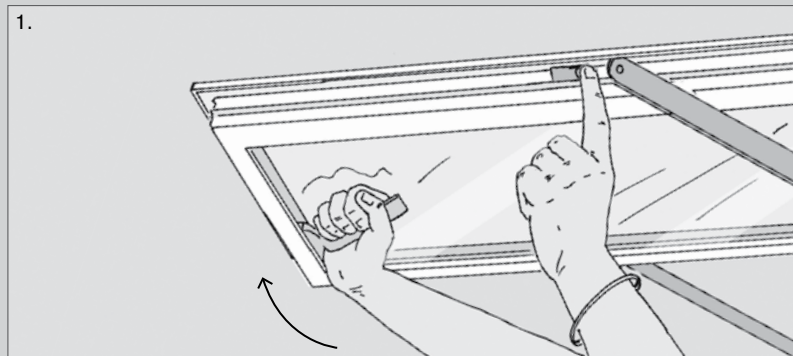

VELFAC 200i Fast fönster



Fönstret kan inte öppnas och behöver därför varken smörjas eller justeras.

Om du hellre vill ha ett fönster som du kan öppna, kan ett fast fönster som regel byggas om till ett öppningsbart fönster. Kontakta VELFAC Serviceavdelning för mer information.

Fönstret kan vara försett med:	se mera
Friskluftsventil	s. 29
Persiennrute	s. 29

VELFAC 200i Sidohängt fönster



Tvåluftsfönster

Putsnings-tips. Sitter fönstret så att du når det från marken, så öppna det och tvätta och putsa det på bägge sidor utifrån.

Fönstret öppnas genom att handtaget vrids upp till vågrätt läge och bågen skjuts utåt. Fönstret kan öppnas 90° och är försett med friktionsbroms. Fönstret stängs genom att bågen dras in mot karmen och handtaget vrids ner till lodrätt läge.

Tvåluftsfönster kan vara försett med olika typer av poster - se mera på sid. 25.

Friktionsbromsen justeras genom att skruven på över- och/eller undersidan av fönstret vrids med en 4 mm insexnyckel (1).

Skötsel. Har fönstret friktionsbroms ska du hålla glidskenorna rena från damm och smuts, t ex med en trasa (2). De bör inte smörjas eftersom det samlar mera smuts. Vi rekommenderar att du ca en gång om året smörjer gångjärnen med långtidsverkande smörjmedel, tex. Würth HHS 2000, samtidigt som du öppnar och stänger fönstret för att oljan ska tränga in ordentligt i gångjärnen (3).

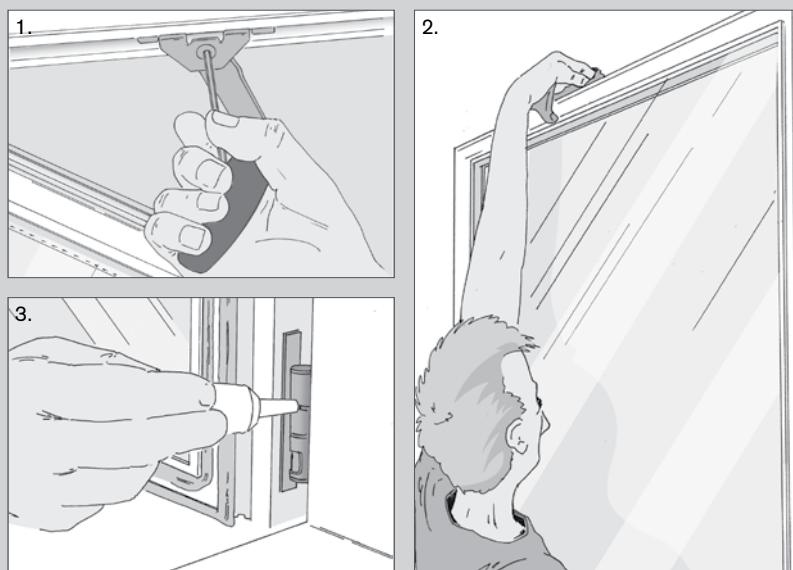

Fönstret är försett med:	se mera
Spanjolett	s. 28
Ventilationsläge	s. 28
Friktionsbroms	s. 29

Fönstret kan vara försett med:	se mera
Spanjolett med barnsäkring	s. 28
Spanjolett med lås	s. 28
Spanjolett för cylinderlås	s. 28
El-motor	s. 28
Barnsäkring	s. 29
Stormkrok	s. 29
PN-säkring	s. 29
Låsbar öppningsbegränsar	s. 29
Friskluftsventil	s. 29
Persiennrute	s. 29

VELFAC 200i Sidostyrt fönster



Fönstret öppnas genom att handtaget vrids upp till vågrätt läge. Fönsterbågen skjuts sedan utåt.

Friktionsbromsen justeras genom att skruven på översidan av terrassdörren vrids med en 4 mm insexnyckel (1).

Putsning. När fönstret öppnas 90° uppstår en putsningsöppning på "gångjärnssidan". Utsidan av glaset kan nu putsas inifrån.

Skötsel. Glidskenorna hålls rena från damm och smuts, t ex med en trasa (2+3). Glidskenorna ska sprayas med en teflonbaserad smörjolja t.ex. Fin Lube eller motsvarande minst en gång om året, (aldrig vanlig smörjolja!)

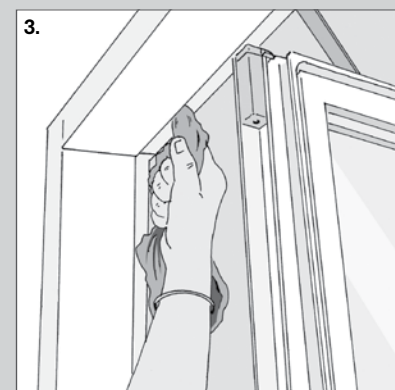
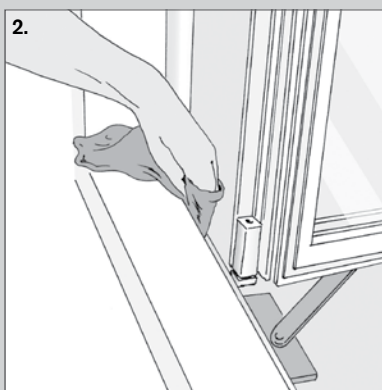
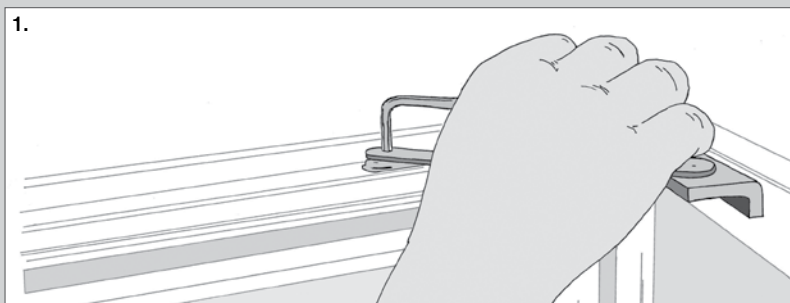

Fönstret är försett med:	se mera
Spanjolett	s. 28
Ventilationsläge	s. 28
Friktionsbroms	s. 29

Fönstret kan vara försett med:	se mera
Spanjolett med barnsäkring	s. 28
Spanjolett med lås	s. 28
Spanjolett för cylinderlås	s. 28
El-motor	s. 28
Barnsäkring	s. 29
Stormkrok	s. 29
PN-säkring	s. 29
Låsbar öppningsbegränsar	s. 29
Friskluftsventil	s. 29
Persiennrute	s. 29

VELFAC 200i Vändbart fönster

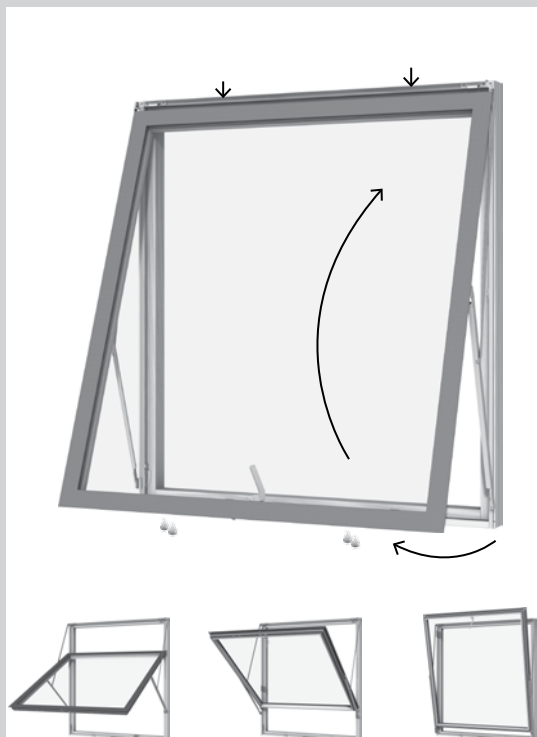

Fönstret öppnas genom att handtaget vrids upp i lodrätt läge och fönsterbågen skjuts utåt. En barnsäkring begränsar öppningen till 5-10 cm.

Friktionsbroms. När du öppnar et vändbart fönster är friktionen lätt de första 20 cm. Du kan strama åt bromsen genom att vrida friktionsskruvarna - MOTSOLS - i bägge sidor av fönstret med en 3 mm insexnyckel (1). Det är viktigt att skruvarna är lika hårt åtdragna i bägge sidor - annars kan bågen bli skev.

Putsning av den utvändiga sidan kan göras inifrån. Öppna fönstret så mycket att barnsäkringen aktiveras. Dra fönstret en aning mot dig så att beslagen inte spänner - och lossa barnsäkringen (2). Skjut därefter fönstret utåt - LUTA DIG INTE UT. Ta tag om fönstrets överkant med båda händer och tryck den lätt nedåt. Vändningen är avslutad först när putssäkringarna har hakat i (3). Stora fönster har en manuell putssäkring i vänster sida. Dra ut den och haka fast den på bågen (4). Kontrollera att bågen sitter fast innan du börjar putsa fönstret. När du har putsat fönstret lossar du putssäkringarna (3) och eventuell manuell putssäkring (4) och fäller fönstret utåt genom att trycka handen lätt mot bågen. Ta tag om nederkanten och för den lätt uppåt tills du når handtaget - LUTA DIG INTE UT. När fönstret stängs hakar barnsäkringen automatiskt i igen.

Fönstret är försett med:	se mera
Spanjolett	s. 28
Ventilationsläge	s. 28
Friktionsbroms	s. 29
Barnsäkring	s. 16 + s. 29
Putssäkring	s. 16

Fönstret kan vara försett med:	se mera
Manuell putssäkring	s. 16
Spanjolett med barnsäkring	s. 28
Spanjolett med lås	s. 28
Spanjolett för cylinderlås	s. 28
El-motor	s. 28
PN-säkring	s. 29
Friskluftsventil	s. 29

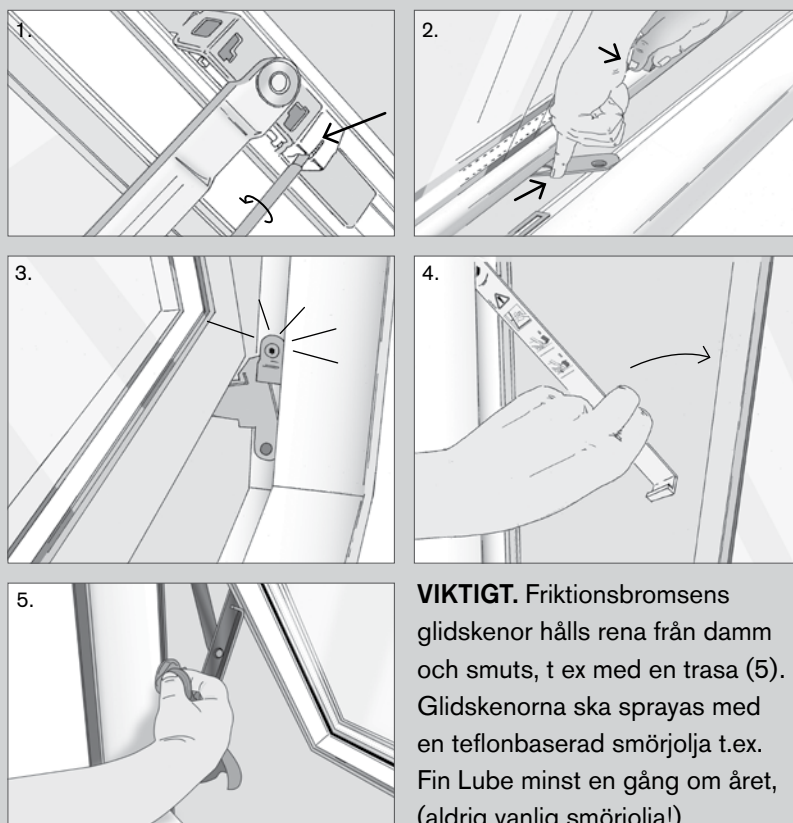

VIKTIGT. Friktionsbromsens glidskenor hålls rena från damm och smuts, t ex med en trasa (5). Glidskenorna ska sprayas med en teflonbaserad smörjolja t.ex. Fin Lube minst en gång om året, (aldrig vanlig smörjolja!)

Tilläggsbågar till VELFAC 200i fönster



Sidohängd

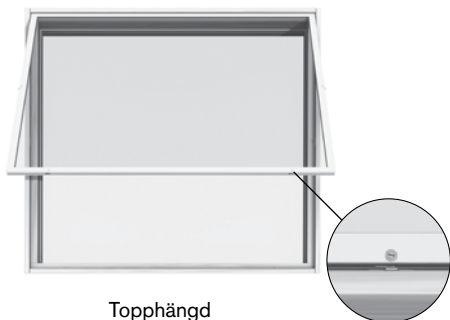

Topphängd

Tilläggsbågar minskar bullerstörningar avsevärt och ökar fönstrets isoleringsförmåga betydligt. Tilläggsbågarna kan vara sidohängda eller topphängda och kan stängas med handtag eller skruvar, beroende på om bågarna ska kunna öppnas dagligen eller endast vid rengöring.

Tilläggsbågen öppnas genom att handtagen vrids eller att skruvarna lossas med en skruvmejsel, varefter bågen dras inåt. Den sidohängda bågen kan stå öppen i samband med vädring eller rengöring. Den topphängda bör endast öppnas vid rengöring och skall då av säkerhetsskäl monteras av.

Avmontering av topphängd tilläggsbåge: Håll in gångjärnstappen på höger sida av bågen med en skruvmejsel medan bågen fälls undan från karmen (1).

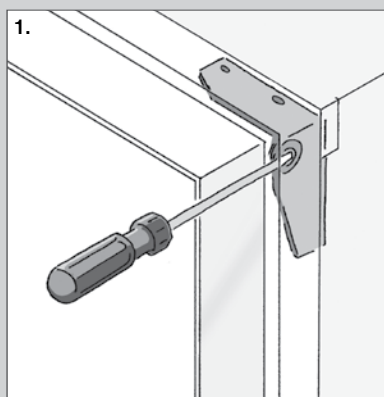

Tilläggsbågen är försedd med:

Stängningsbeslag eller skruvar

VELFAC 200i Terrassdörr



Terrassdörren öppnas genom att handtaget vrids upp till vågrätt läge och dörren skjuts utåt. Dörren kan öppnas upp till 90° och är försedd med friktionsbroms. Dörren kan också fås med möjlighet att öppna upp till 180°, men har då ingen friktionsbroms. Dörren stängs genom att den dras in mot karmen och handtaget fälls ner till lodrätt läge.

Tvåluftsdörrar är försedda med fast eller gående post. Se mera om dessa på sid. 25.

Skötsel. Är dörren försedd med friktionsbroms ska glidskenorna hållas rena från damm och smuts, t ex med en trasa (1). Skenorna bör inte smörjas eftersom det samlar mera smuts. Vi rekommenderar att du minst en gång om året smörjer gångjärnen med långtidsverkande smörjmedel, tex. Würth HHS 2000, samtidigt som du öppnar och stänger dörren för att oljan ska tränga in ordentligt (2).

Friktionsbromsen justeras genom att skruven på översidan av terrassdörren vrids med en 4 mm insexnyckel (3).

Dörren är försedd med:	se mera
Spanjolett	s. 28
Ventilationsläge	s. 28
Friktionsbroms	s. 29

Dörren kan vara försedd med:	se mera
Spanjolett med barnsäkring	s. 28
Spanjolett med lås	s. 28
Spanjolett för cylinderlås	s. 28
PN-säkring	s. 28
Barnsäkring	s. 29
Stormkrok	s. 29
Låsbar öppningsbegränsar	s. 29
Friskluftsventil	s. 29
Persiennrute	s. 29

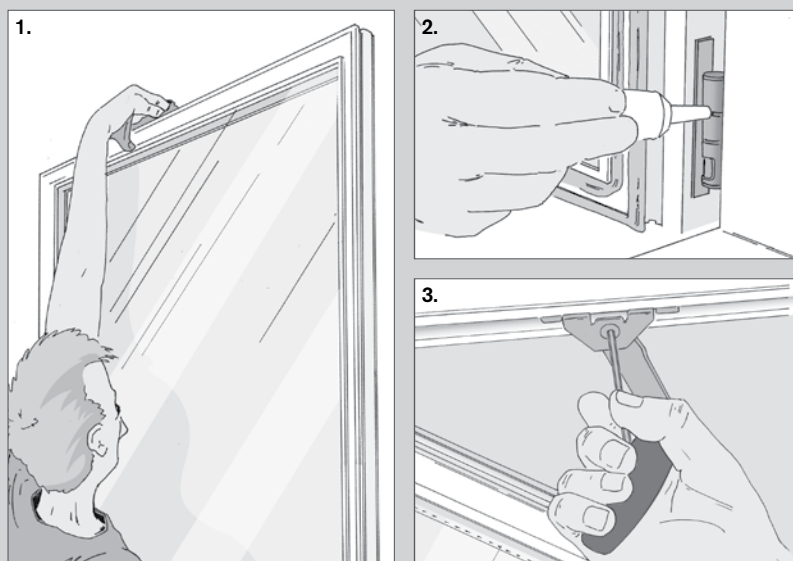

VELFAC 200i Skjuddörr



Skjuddörren öppnas genom att de två handtagen vrids upp till nästan vågrätt läge. Därefter skjuts dörren först ut ca 10 cm och sedan åt sidan. Du stänger skjuddörren igen genom att låta den glida tillbaka framför öppningen helt och sedan dra den in mot karmen med hjälp av handtagen. Vrid till sist ner handtaget till lodrätt läge.

Skötsel. Skenorna borstas regelbundet rena från smuts med en mjuk borste (1). Du bör minst en gång om året smörja den främre "vagnen" - det synliga beslag som glider i skenan framför själva dörren - med långtidsverkande smörjmedel, tex. Würth HHS 2000 (2).

En justering är ganska avancerad och bör överlåtas till fackman. Av den anledningen ges ingen beskrivning på justering här. Information om justering kan du hitta i vår Montagevägledning som kan laddas ner på www.VELFAC.se under Professionell / Teknisk rådgivning.

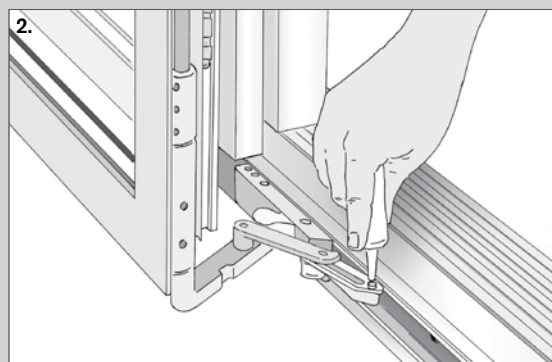
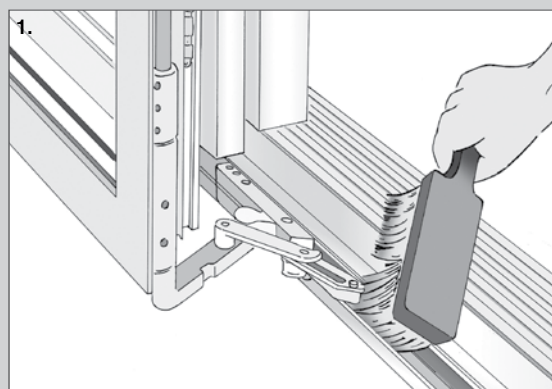

Skjuddörren är försedd med:	se mera
Spanjolett	s. 28
Ventilationsläge	s. 28

Skjuddörren kan vara försedd med:	se mera
Spanjolett med barnsäkring	s. 28
Spanjolett med lås	s. 28
Spanjolett för cylinderlås (bara i stängningssidan)	s. 28
Friskluftsventil	s. 29

VELFAC 400i Toppstyrt fönster



Fönstret öppnas genom att handtaget vrids upp i lodrätt läge och fönsterbågen skjuts utåt. Fönstret öppnas nertill och ju mera det skjuts ut, ju större blir ventilationsspalten upptill.

Justera friktionsbromsen genom att vrida friktionskruvarna i båda sidor på fönstret med en 4 mm insexnyckel (1). Det är viktigt att skruvarna är lika hårt åtdragna i båda sidor - annars kan bågen bli skev.

Skötsel. Glidskenorna hålls fria från damm och smuts med en trasa (2). De bör inte smörjas eftersom det drar till sig ytterligare smuts.

Fönstret är försett med:	se mera
Spanjolett	s. 28
Ventilationsläge	s. 28
Friktionsbroms	s. 29

Fönstret kan vara försett med:	se mera
Spanjolett med barnsäkring	s. 28
Spanjolett med lås	s. 28
Spanjolett för cylinderlås	s. 28
PN-säkring	s. 29
Barnsäkring	s. 29
Låsbar öppningsbegränsar	s. 29
Friskluftsventil	s. 29



VELFAC 400i Fast fönster



Fönstret kan vara försett med:	se mera
Friskluftsventil	s. 29

Fönstret kan inte öppnas och behöver därför varken smörjas eller justeras.

Om du hellre vill ha ett fönster som du kan öppna, kan ett fast fönster som regel byggas om till ett öppningsbart fönster. Kontakta VELFAC Serviceavdelning för mer information.

VELFAC 400i Vändbart fönster

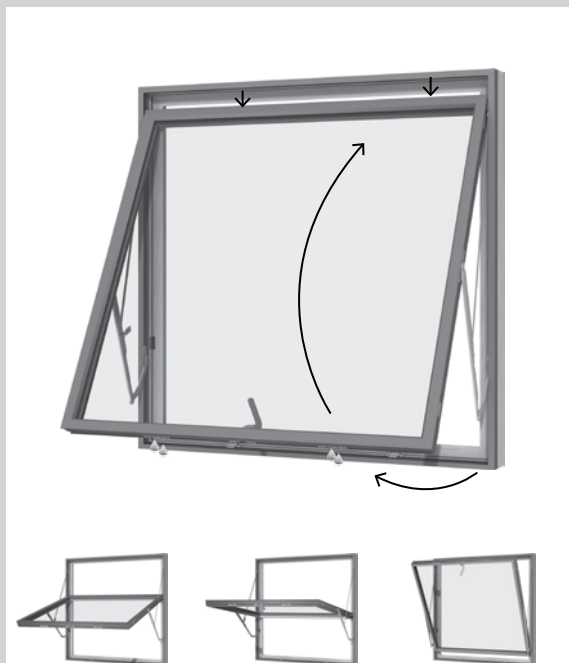

Fönstret öppnas genom att handtaget vrids upp i lodrätt läge och fönsterbågen skjuts utåt. En barnsäkring begränsar öppningen till 5-8 cm. Fönstret har ingen friktionsbroms, men ett ventilationsläge är inbyggt i handtaget.

Putsning av den utvändiga sidan kan göras inifrån. Öppna fönstret så mycket att barnsäkringen aktiveras. Dra fönstret en aning mot dig så att beslagen inte spänner - och lossa barnsäkringen (1).

Skjut därefter fönstret utåt - **LUTA DIG INTE UT**. Ta tag om fönstrets överkant med båda händer och tryck den lätt nedåt. Vändningen är avslutad först när putssäkringen har hakat i - dra ev. ramen inåt längst upp. Kontrollera att bågen sitter fast innan du börjar putsa fönstret.

När fönstret ska stängas igen tar du tag i ramen längst upp och drar den lite inåt så att putssäkringen (2) inte sitter fastspänd. Härefter pressas putssäkringen (2) utåt med ett finger så att den släpper karmen. Ta tag om nederkanten och för den lätt uppåt tills du når handtaget - **LUTA DIG INTE UT**. När fönstret stängs hakar barnsäkringen automatiskt igen.

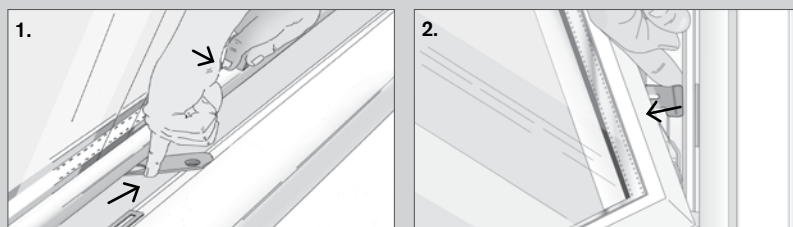

Fönstret är försett med:	se mera
Spanjolett	s. 28
Ventilationsläge	s. 28
Barnsäkring och putssäkring	s. 21

Fönstret kan vara försett med:	se mera
Spanjolett med barnsäkring	s. 28
Spanjolett med lås	s. 28
Spanjolett för cylinderlås	s. 28
PN-säkring	s. 29
Låsbar öppningsbegränsar	s. 29
Friskluftsventil	s. 29

VELFAC 400i Sidohängt fönster



Tvåluftsfönster

Putsnings-tips. Sitter fönstret så att du når det från marken, så öppna det och tvätta och putsa det på bägge sidor utifrån.

Fönstret öppnas genom att handtaget vrids upp till vågrätt läge och bågen skjuts utåt. Är ditt fönster försett med koppelhakar fälls de uppåt och lyfts av krokarna. Fönstret kan öppnas 90° och är försett med antingen friktionsbroms, stormkrok eller stormjärn.

Fönstret stängs genom att bågen dras in mot karmen och handtaget vrids ner till lodrätt läge - eller att koppelhakarna hakas på krokarna och fälls ner.

Tvåluftsfönster kan vara försett med olika typer av poster - se mera på sid. 25.

Har fönstret **friktionsbroms** justeras den genom att skruven vrids med en 4 mm insexnyckel. Friktionsbromsen kan sitta antingen längst upp eller längst ner, här visas den längst upp (1).

Skötsel. Vi rekommenderar att du ca en gång om året smörjer gångjärnen med långtidsverkande smörjmedel, tex. Würth HHS 2000, samtidigt som du öppnar och stänger fönstret för att oljan ska tränga in ordentligt i gångjärnen (2). Har fönstret friktionsbroms ska du hålla glidskenorna rena från damm och smuts, t ex med en trasa. De bör inte smörjas eftersom det samlar mera smuts (3).

Fönstret är försett med:	se mera
Spanjolett eller koppelhake	s. 28

Fönstret kan vara försett med:	se mera
Spanjolett med barnsäkring	s. 28
Spanjolett med lås	s. 28
Spanjolett för cylinderlås	s. 28
Ventilationsläge	s. 28
Barnsäkring	s. 29
PN-säkring	s. 29
Låsbar öppningsbegränsar	s. 29
Stormkrok	s. 29
Stormjärn	s. 29
Friktionsbroms	s. 29
Friskluftsväntil	s. 29

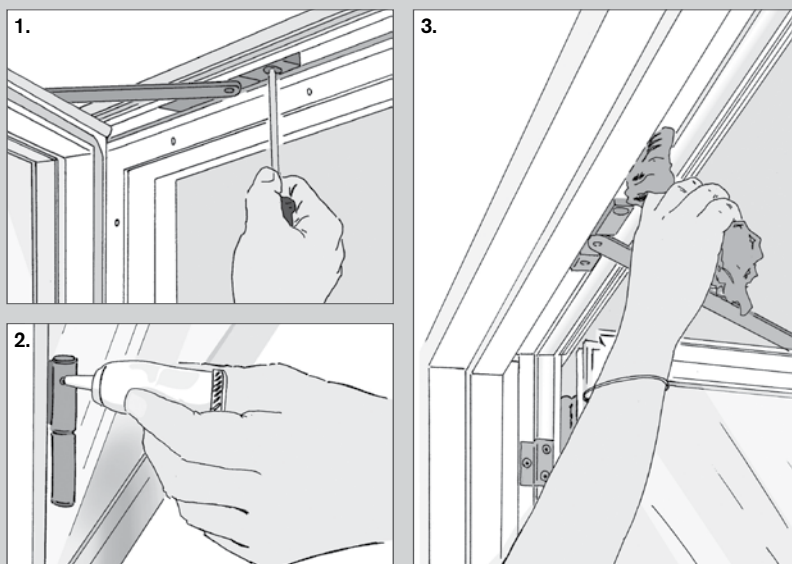

VELFAC 400i Sidostyrt fönster



Fönstret öppnas genom att handtaget vrids upp till vågrätt läge. Är ditt fönster försett med koppelhakar fälls de upp och lyfts av kroken. Fönsterbågen skjuts sedan utåt.

Friktionsbroms. Om fönstret är försett med friktionsbroms kan den justeras genom att skruven i friktionsbromsen ovanpå bågen vrids med en 3 mm insexnyckel (1).

Putsning. Fönstret öppnas ca 90°, ta tag i fönsterbågen på "gångjärnssidan" och dra den till ytterläge (135°). Utsidan av glaset kan nu putsas inifrån.

Skötsel. Glidskenorna hålls rena från damm och smuts, t ex med en trasa (2 + 3). Glidskenorna ska sprayas med en teflonbaserad smörjolja t.ex. Fin Lube eller motsvarande minst en gång om året, (aldrig vanlig smörjolja!)

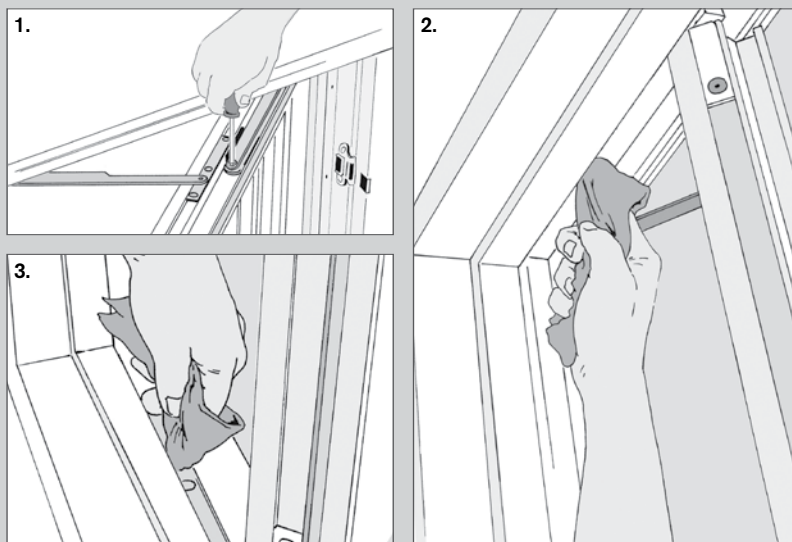

Fönstret är försett med:	se mera
Spanjolett eller koppelhake	s. 28

Fönstret kan vara försett med:	se mera
Spanjolett med barnsäkring	s. 28
Spanjolett med lås	s. 28
Spanjolett för cylinderlås	s. 28
Ventilationsläge	s. 28
Barnsäkring	s. 29
Låsbar öppningsbegränsar	s. 29
PN-säkring	s. 29
Stormkrok	s. 29
Friktionsbroms	s. 29
Friskluftsväntil	s. 29

VELFAC 400i Terrassdörr

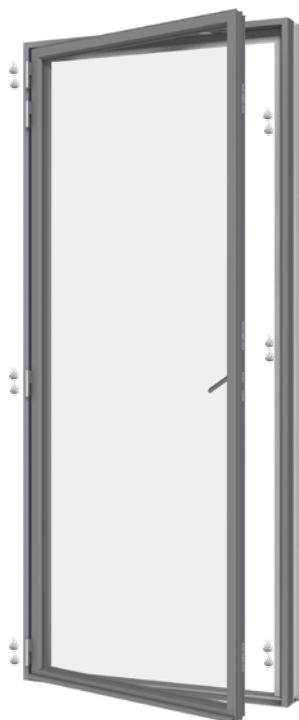

Terrassdörren öppnas genom att handtaget vrids upp till vågrätt läge och dörren skjuts utåt. Dörren kan öppnas upp till 90° och är försedd med friktionsbroms. Dörren kan också fås med möjlighet att öppna upp till 180°, men har då ingen friktionsbroms. Dörren stängs genom att den dras in mot karmen och handtaget fälls ner till lodrätt läge.

Tvåluftsdörrar är försedda med gående post. Se mera på sid. 25.

Skötsel. Friktionsbromsens glidskenorna ska hållas rena från damm och smuts, t ex med en trasa (1). Skenorna bör inte smörjas eftersom det samlar mera smuts. Vi rekommenderar att du minst en gång om året smörjer gångjärnen med långtidsverkande smörjmedel, tex. Würth HHS 2000, samtidigt som du öppnar och stänger dörren för att oljan ska tränga in ordentligt (2).

Friktionsbromsen justeras genom att skruven upptill på terrassdörren vrids med en 4 mm insexnyckel (3).

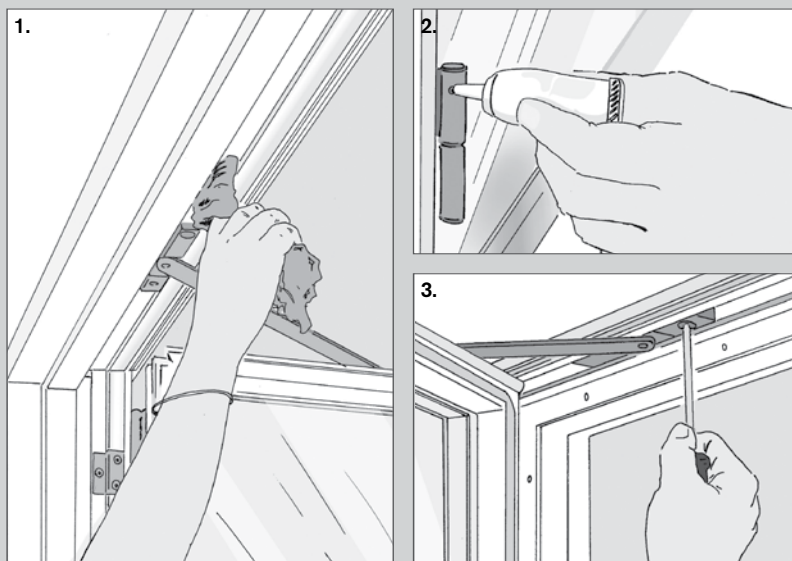

Dörren är försedd med:	se mera
Spanjolett eller koppelhake	s. 28
Ventilationsläge	s. 28
Friktionsbroms	s. 29

Dörren kan vara försedd med:	se mera
Spanjolett med barnsäkring	s. 28
Spanjolett med lås	s. 28
Spanjolett för cylinderlås	s. 28
PN-säkring	s. 29
Stormkrok	s. 29
Låsbar öppningsbegränsar	s. 29
Barnsäkring	s. 29
Friskluftsväntil	s. 29

Tvålufts VELFAC 200i og 400i fönster och terrassdörr



Fast post



Gående post



Löstagbar post

Den fasta posten blir kvar i öppningen när fönsterbågarna öppnas.

Den gående posten följer alltid med båge 2 ut. När båge 1 öppnas förblir båge 2 med den påmonterade posten stängd. Om fönstret skall öppnas i bägge sidor öppnas först båge 1 och sedan lossas posten.

For at lossa posten lossa dold spanjoletten (1), kantreglarna (2) eller handtaget (3). Därefter kan båge 2 öppnas. När fönstret ska stängas stängs först båge 2, så stängs dold spanjoletten eller kantreglar skjuts på plats eller handtaget stängs. Båge 1 kan nu stängas.

Den löstagbara posten blir kvar i öppningen när fönsterbågarna öppnas. Den kan dock tas bort helt i händelse av brand på följande sätt: lossa skjutregeln på sidan av posten och knuffa ut posten upptill (4).

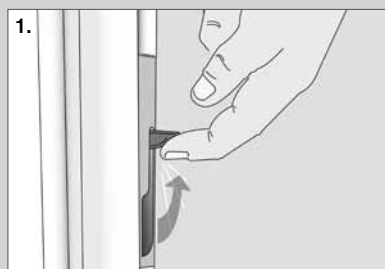

1. Dold spanjolett till gående post.



2. Kantregel till bred post, både gående och löstagbar (utgick sommaren 2009).

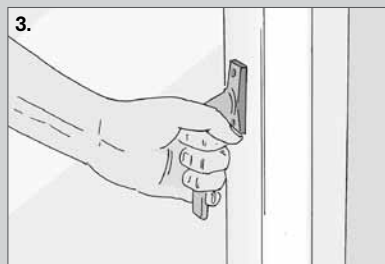

3. Dörrhandtag till smal, gående post (utgick sommaren 2009).

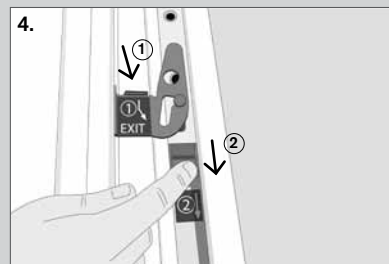

4. Skjutregel till avtagbar post.

VELFAC 100 Inåtgående fönster och altandörr



Sidohängd

Bottenhängd

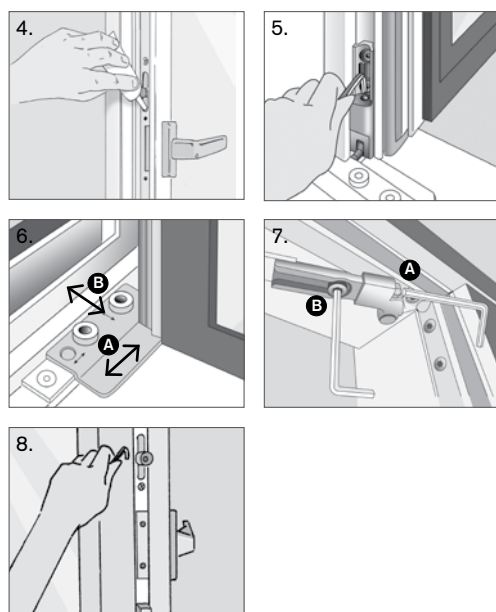

Fönster/dörren är försedd med:	se mera
Handtag till inåtgående fönster och altandörr	s. 26 + 28
Fönster/dörren kan vara försedd med:	se mera
Friskluftsventil	s. 29

I det följande beskrivs den inåtgående altandörrens funktion. Det inåtgående fönstret har motsvarande funktion.

En sido/bottenhängd dörr öppnas genom att du vrider upp handtaget vågrätt (2) och drar dörren inåt - den kan öppnas upp till 90°. Se upp så att bågen ej blåser upp och slår mot sidokarmen. Dörren stängs genom att du skjuter den mot karmen och vrider ner handtaget lodrätt (1).

Om du bara önskar ventilation kan du vrida upp handtaget 180° till lodrätt läge (3), varefter dörren tippas inåt och bildar en ventilations-spalt upptill. Dörren stängs genom att du skjuter den mot karmen och vrider handtaget till läge (1).

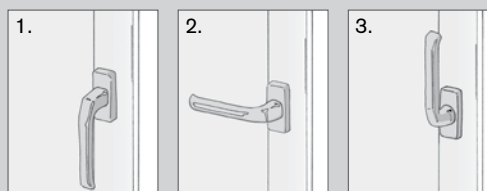

Pardörrar öppnas genom att man vrider upp handtaget 90° och öppnar den ena dörren. Härfter drar man i skjutregeln på lodposten 180° och den andra dörren kan öppnas.

Skötsel. Minst en gång om året bör du smörja alla rörliga beslagsdelar med långtidsverkande smörjmedel, tex. Würth HHS 2000, samtidigt som du rör delarna så att oljan tränger in ordentligt (4). Gångjärn i nedre hörn är försett med smörjmedel (5) och skall ej smörjas!

Justering av bågen.

1. höjden justeras i nedersta gångjärnet med 4 mm insexnyckel (5)
2. sidledes justering utföres genom att vrida den främre 4 mm insexskruva i nedersta gångjärnet (6A) och/eller genom att dra skruven i änden av saxbeslaget i toppen vid karmhörnet med en 4 mm insexnyckel (7A).

Justering av stängningstryck. Om dörren stänger för hårt eller för löst kan trycket justeras på följande sätt:

1. genom att vrida 4 mm insexskruva i nedersta gångjärnet (6B)
2. via justering av 4 mm insexskruvar i saxbeslaget i toppen vid karmhörnet, när fönstret tippas inåt (7B)
3. genom att dra av låsrullarna på sidan av fönstret med torx 15 - rullarna kan sitta hårt (8). Vridning medurs lossar, vridning moturs drar åt.

VELFAC 600 Ytterdörr i trä/alu eller trä



Handtag. Om du väljer ett annat handtag än det VELFAC erbjuder till ytterdörren ska du försäkra dig om att det passar till hålmallen som sitter på dörrens sidokarm – annars kan låshuset bli förstört.

Ytterdörren kan öppnas upp till 180°. Den levereras med 3-punktslåsning som standard. Den övre och den nedre låspunkten i dörrens låssida träder i funktion endast när handtaget lyfts uppåt. Dörren kan låsas med nyckel eller vred endast när handtaget har varit lyft uppåt. När handtaget trycks ner frigörs alla tre låspunkter. Dörren finns även i en version med 1-punktslåsning.

Underhåll. Vi rekommenderar att du minst en gång om året smörjer gångjärn, lås och låspunkter med en syrafri olja, samtidigt som du rör på delarna så att oljan kan tränga in (1). På inåtgående dörrar bör regnskärmen smörjas med silikon en gång om året. Vidare bör dörrbladets utvändiga sida målas med en diffusionsöppen färg vart tredje år eller vid behov.

Justering. Trycket mot tätningslisten kan justeras genom att flytta den främre plattan i låsblecket. Plattan lossas med hjälp av en torxmejsel 15, de två tapparna på främre plattan tas bort, därefter kan du justera trycket (2).

Dörren kan justeras i sidled med hjälp av två 3 mm insexskruvar på den ena halvan av gångjärnet. Innan du justerar måste du lossa skruvarna som skruvar fast gångjärnet mot karmen (3).

Höjden över bottenstycket justeras med en 6 mm insexnyckel i det mittersta gångjärnet (4).

Vid pardörrar öppnar du dörr 2 genom att lyfta kantregeln som sitter i dörrens sida (5).

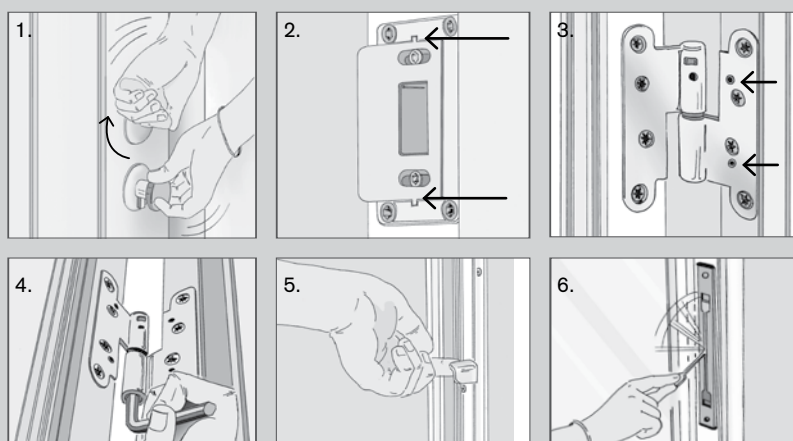

Det finns även en ytterdörr i aluminium som i huvudsak används ingångsdörr till butiker, kontor, hyreshus och institutioner. Tvådelade aluminiumdörrar öppnas genom att utlösa kantreglarna längst upp och längst ner på dörr 2 (6). För ytterligare information se vår monteringsanvisning som kan laddas ner på www.VELFAC.se under Professionell, Teknisk rådgivning.

Dörren kan utrustas med:	se mer
Friskluftsventil	s. 29

Handtag och el-motor till VELFAC 200i og 400i fönster och terrassdörr

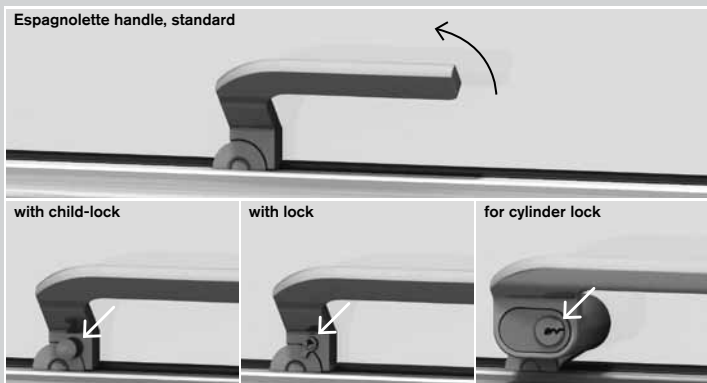

► **Spanjoletten** vrids 60° varefter fönstret kan öppnas. Ett **ventilationsläge** är inbyggt i handtaget: vrid handtaget 60°, skjut ut fönstret ca 1 cm och stäng handtaget.

- **Spanjolett med barnsäkring** kan bara öppnas om knappen under handtaget trycks in samtidigt som handtaget vrids. Barnsäkringen slår automatiskt till när fönstret stängs.
- **Spanjolett med lås** kan låsas med en liten, löstagbar nyckel.
- **Spanjolett för cylinderlås** kan låsas med en systemnyckel som kan ingå i husets huvudnyckelsystem.

► **Skötsel.** Vi rekommenderar att du minst en gång om året smörjer spanjolettens kolvar med långtidsverkande smörjmedel, tex. Würth HHS 2000, samtidigt som du rör på delarna så att oljan tränger in ordentligt.

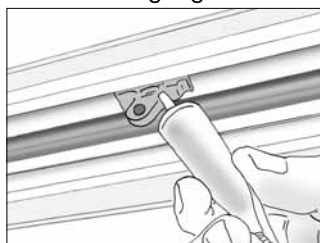

► **Koppelhake** (bara VELFAC 400i) väljs företrädesvis när det passar till stilen på huset, t ex vid renovering av klassiska byggnader.

Koppelhaken kan spännas eller lossas genom att man vrider öglan. Koppelhaken har inget ventilationsläge - här kan du i stället använda Stormkrok eller Stormjärn (se s. 29).

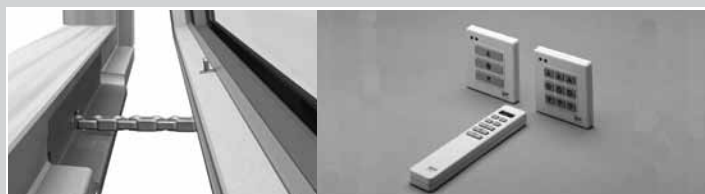

► **El-motor** (bara VELFAC 200i) betjänas via en panel på väggen eller med fjärrkontroll. Fönstret öppnas med pil-upp-knapp och stängs med pil-ned-knapp. Fjärrkontrollen finns i två versioner: Fönstret rör sig 1) medan knappen hålls nere, eller 2) vid ett kort tryck på knappen och stopp med knappen i mitten. El-motorns kedja ska hållas ren.

Handtag till VELFAC 100 inåtgående fönster / altandörr



standard med lås med barnsäkring

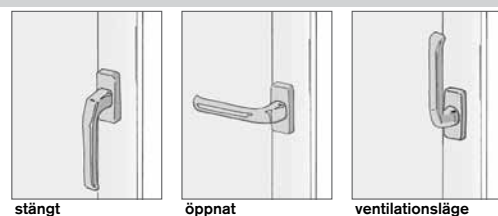

stängt öppnat ventilationsläge

► **Handtag** till inåtgående fönster / altandörr kan stå i tre lägen: stängt, öppet eller i ventilationsläge

- **Handtag med lås** kan låsas med en liten, löstagbar nyckel.
- **Greb med barnsäkring** kan bara öppnas om knappen över handtaget trycks in samtidigt som handtaget vrids. Barnsäkringen slår automatiskt till när fönstret / terrassdörren stängs.

Säkringar och andra tillbehör till VELFAC 200i og 400i fönster och terrassdörr



► **Barnsäkringen** aktiveras automatiskt när fönstret öppnas ca 10 cm. För att öppna fönstret helt dras fönsterbågen lite inåt och säkringen lossas med ett finger.



► **PN-säkringen** gör det svårt för oönskade gäster att tränga sig in även om fönstret står på glänt. När fönstret öppnas lyfts beslaget och sätts i önskat hack. Innan fönstret stängs ska beslaget lyftas upp ur haken. Om du vill öppna fönstret helt faller du upp beslaget till lodrätt läge innan du öppnar fönstret.



► **Stormkroken** till VELFAC 200i är monterad på träkarmen och hakas i en ögla på fönsterbågen. På VELFAC 400i är stormkroken monterad utvändigt på alu-karmen.



► **Persiennrutan hanteras manuellt** med hjälp av kulkedjan. För hantering av den elektriska persiennen hänvisar vi till anvisningen som medföljer styrsystemet.

OBS: Det är inte säkert att ditt försäkringsbolag täcker inbrott som begås genom ett fönster som är uppställt med PN-säkring.



► **Stormjärnet** kan hålla fönstret öppet i en vinkel på ca 90°. Om det blåser mycket bör fönstret hållas stängt.

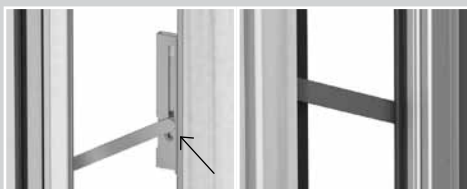

► **Låsbar öppningsbegränsar** begränsar öppningen av fönstret till 1,5-10 cm. I samband med t ex rengöring kan den begränsaren tillfälligt kopplas ur: öppna fönstret så mycket det går, vrid skruven i VELFAC 200i fönstret 90° motsols med en 5 mm insexnyckel. Till VELFAC 400i fönstret används en specialnyckel som levereras med fönstret. Skjut nu ut beslaget ur glidskenan. Efter avslutad rengöring skjuts beslaget på plats i glidskenan och insexnyckeln vrids igen. Glidskenan bör rengöras med jämna mellanrum.



► **Frikationsbromsen** håller det öppna fönstret i valfritt ventilationsläge vid normala väderförhållanden. Om det blåser mycket är det bättre att använda ventilationsläget som är inbyggt i handtaget (se s. 28). Frikationsbromsen, som kan sitta både upptill och nertill, är justerad från fabriken så att den passar fönstrets storlek. Tycker du att fönstret går för trögt eller för lätt kan du justera bromsen (se under den aktuella fönstertypen s. 12-24).



► **Friskluftsventilen** är inbyggd i karmen och gör det möjligt att vädra utan att öppna fönstret. Du öppnar ventilen genom att trycka till med fingret på markeringen i ena eller båda sidorna på ventiler.

Friskluftsventilen ger dig möjlighet att vädra även när du inte är hemma.

Friskluftsventilen kan vara placerad antingen i sidokarmen (VELFAC 200i och 400i) eller i överkant (VELFAC 100).

För dig som är vicevärd, fastighetsskötare eller liknande

Skulle det vara något fel på dina fönster kan du vända dig till din fönstermontör som har garantiförpliktelse gentemot dig. Det finns emellertid en rad saker som du själv kan göra för att dina fönster ska fungera optimalt.

Smörjning ska göras så lite som möjligt eftersom onödig smörjning samlar smuts.

En gång om året bör följande delar få ett par droppar långtidsverkande smörjmedel, tex. Würth HHS 2000:

- spanjolettens kolvar (bör först rengöras)
- gångjärn
- dörrarnas lås och stängningspunkter
- inåtgående fönster och altandörrars rörliga beslagsdelar

Se under respektive fönster eller dörr hur du eventuellt ska smörja (s. 12-26).

Tätninglistor, glasband och glaslistor. Kontrollera en gång om året att de är hela och funktionsdugliga och att det inte har kommit målarfärg på dem. Färg gör listerna styva och de fungerar bäst när de bevarar sin smidiga yta. För att få fönster och dörrar att röra sig lättare kan du smörja tätninglistorna med silikon. Nytt glas, tätninglistor, glasband, glaslistor, ventiler och packningar kan rekvireras från VELFAC AB, tel 08 756 28 00. Här kan du också få en steg-för-steg vägledning hur man går till väga för att byta.

Justering. Om fönstret eller dörren kärvar eller om bågen hänger snett kan en justering ofta avhjälpa problemet. Se hur du går till väga på www.VELFAC.se under Professionell / Teknisk rådgivning / Montagevägledning.

Byte av glas. Innan du beställer nytt glas bör du notera ordernumret på etiketten som sitter i elementet.

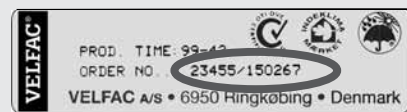

► **Ordernummer.** Varje VELFAC element har sitt eget individuella ordernummer som gör det möjligt för oss att finna specifik information om elementet. Innan du kontaktar oss, t ex för att beställa nytt glas, bör du notera ordernumret som står på etiketten i elementets nedersta hörn.



VELFAC AB

VELFAC FönsterHuset®:

Ankdammsgatan 5H
171 43 Solna

Tel: +46 8 756 28 00
Fax: +46 8 756 89 10

Mail: info@VELFAC.se

www.VELFAC.se

03.116-10.10 © 2004, 2010 VELFAC AB ® VELFAC and VELFAC logo are registered trademarks used under license by VELFAC Group. Rätt till tecknade ändringar förbehålles.



FÖNSTER FÖR LIVET